

EMM20K26PW

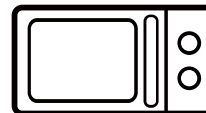

EN Freestanding Microwave Oven

Installation & User manual

2

VN Lò Vi Sóng

Hướng Dẫn Lắp Đặt & Sử Dụng

12

**Enjoy peace of mind.  
Register your appliance today.**

Stay updated on better living services,  
safety notices and shop for accessories.

- 1. Open the camera app  
on your smartphone  
and point at the QR  
code to scan.**

Product Registration QR  
code is located on the top  
of your appliance.

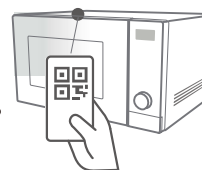

- 2. Tap the notification or link to open the  
registration form.**

- 3. Complete your details and enjoy peace  
of mind.**



**Electrolux**

## WE'RE THINKING OF YOU

Thank you for purchasing an Electrolux appliance. You've chosen a product that brings with it decades of professional experience and innovation. Ingenious and stylish, it has been designed with you in mind. So whenever you use it, you can be safe in the knowledge that you'll get great results every time.

Welcome to Electrolux.

## BEFORE USING YOUR APPLIANCE

Check for any damage or marks. If you find the appliance damaged or marked you must report it within 7 days to claim for damages under the manufacturer's warranty. This does not affect your statutory rights.

Before you use the appliance, we recommend that you read through the whole user manual which provides the description of the product and its functions. It is important that the product is installed correctly and that you read the safety instructions carefully to avoid misuse and hazards.

For future reference, please store this booklet in a safe place.

## CONDITIONS OF USE

This appliance is intended to be used in household and similar applications such as:

- Staff kitchen areas in shops, offices and other working environments.
- Farm houses.
- By clients in hotels, motels and other residential type environments.
- Bed and breakfast type environments.

## BEFORE YOU CALL

Please ensure you read the instruction manual fully before you call for service, or a full service fee could be applicable.

## RECORD MODEL AND SERIAL NUMBER HERE:

Model: \_\_\_\_\_

Serial No: \_\_\_\_\_

### IMPORTANT INFORMATION THAT MAY IMPACT YOUR MANUFACTURER'S WARRANTY

Adherence to the directions for use in this manual is extremely important for health and safety. Failure to strictly adhere to the requirements in this manual may result in personal injury, property damage and affect your ability to make a claim under the Electrolux manufacturer's warranty provided with your product. Products must be used, installed and operated in accordance with this manual. You may not be able to claim on the Electrolux manufacturer's warranty in the event that your product fault is due to failure to adhere this manual.

## CONTENTS

General warnings .....	3
Safety instructions .....	4
Product description.....	5
Accessories .....	5
Control panel .....	5
Daily use .....	6
Using the accessories .....	8
Helpful hints and tips .....	8
Care and cleaning .....	9
Troubleshooting .....	9
Installation .....	10
Electrical Installation .....	11
Customer care center.....	11

## SYMBOLS



### WARNING!

This symbol indicates information concerning your personal safety.



### CAUTION!

This symbol indicates information on how to avoid damaging the appliance.



### IMPORTANT!

This symbol indicates tips and information about use of the appliance.



### ENVIRONMENT!

This symbol indicates tips and information about economical and ecological use of the appliance.

## INFORMATION ON DISPOSAL FOR USERS



### ENVIRONMENT!

- Most of the packaging materials are recyclable. Please dispose of these materials through your local recycling depot or by placing them in appropriate collection containers.
- If you wish to discard this product, please contact your local authorities and ask for the correct method of disposal.

## GENERAL WARNINGS

Important safety instructions, read carefully and keep for future reference. Pass the user manual on to possible new owners of the appliance.

NOTE! You must read these warnings carefully before installing or using the appliance. If you need assistance, contact your Customer Care Department. The manufacturer will not accept liability, should these instructions or any other safety instructions incorporated in this book be ignored.

### Children and vulnerable people safety.



#### WARNING!

#### Risk of suffocation, injury or permanent disability.

- This appliance is not intended for use by persons (including children) with reduced physical, sensory or mental capabilities, or lack of experience and knowledge, unless they have been given supervision or instruction concerning use of the appliance by a person responsible for their safety.
- Children should be supervised to ensure that they do not play with the appliance.
- Keep all packaging away from children.
- If the appliance has a child safety device, we recommend that you activate it if children are present.
- WARNING: Accessible parts may become hot during use. Young children should be kept away.



#### CAUTION!

#### Important safety instructions, read carefully and keep for future reference.

#### General safety

- Internally the appliance becomes hot when in operation. Do not touch the heating elements that are in the appliance. Always use oven gloves to remove or put in accessories or overware.
- Do not use a steam cleaner to clean the appliance.
- Before maintenance isolate the power supply.
- If the door or door seals are damaged, the appliance must not be operated until it has been repaired by a competent person.
- The appliance is not intended to be operated by means of an external timer or separate remote-control system.
- Only a competent person can carry out any service or repair operation that involves the removal of a cover which gives protection against exposure to microwave energy.
- Do not heat liquids and other foods in sealed containers. They are liable to explode.

- Only use utensils that are suitable for use in microwave ovens.
- When heating food in plastic or paper containers, keep an eye on the appliance due to the possibility of ignition.
- The appliance is intended for heating food and beverages. Drying of food or clothing and heating of warming pads, slippers, sponges, damp cloth and similar may lead to risk of injury, ignition or fire.
- If smoke is emitted, switch off or unplug the appliance and keep the door closed in order to stifle any flames.
- Microwave heating of beverages can result in delayed eruptive boiling. Care must be taken when handling the container.
- The contents of feeding bottles and baby food jars should be stirred or shaken and the temperature checked before consumption, in order to avoid burns.
- Eggs in their shell and whole hard-boiled eggs should not be heated in the appliance since they may explode, even after microwave heating has ended.
- The appliance should be cleaned regularly and any food deposits removed.
- Failure to maintain the appliance in a clean condition could lead to deterioration of the surface that could adversely affect the life of the appliance and possibly result in a hazardous situation.
- The temperature of accessible surfaces may be high when the appliance is operating.
- This appliance is designed for freestanding application. It must not be installed behind a decorative door or installed in an enclosed cupboard. Please follow the installation requirements in this manual.
- Do not use harsh abrasive cleaners or sharp metal scrapers to clean the glass door since they can scratch the surface, which may result in shattering of the glass.
- If the supply cord is damaged, it must be replaced by the manufacturer or an authorised service agent or similarly qualified persons in order to avoid a hazard.



#### CAUTION!

In order to avoid a hazard due to inadvertent resetting of the thermal cut-out, this appliance must not be supplied through an external switching device, such as a timer, or connected to a circuit that is regularly switched on and off by the utility.



#### WARNING!

Ensure that the appliance is switched off before replacing the lamp to avoid the possibility of electric shock.

## SAFETY INSTRUCTIONS

### Installation



#### **WARNING!**

**Only a qualified person must install this appliance.**

- Remove all the packaging.
- Do not install or use a damaged appliance.
- Obey the installation instructions supplied with the appliance.
- Always be careful when you move the appliance because it is heavy. Always wear safety gloves.
- Keep the minimum distance from the other appliances and units.

### Electrical connection



#### **WARNING!**

**Risk of fire and electrical shock.**

- This appliance is supplied with a power cord and 10A power plug suitable for connection to standard 10A power socket. If a power socket needs to be installed, it must be done by a suitably qualified electrician.
- The appliance must be earthed.
- Make sure that the electrical information on the rating plate agrees with the power supply. If not, contact an electrician.
- Connect the mains plug to the mains socket only at the end of the installation. Make sure that there is access to the mains plug after the installation.
- Make sure not to cause damage to the mains plug and to the mains cable. Contact the Service Centre or an electrician to change a damaged mains cable.
- Do not pull the mains cable to disconnect the appliance. Always pull the mains plug.

### Use



#### **WARNING!**

**Risk of injury, burns or electric shock or explosion.**

- Use this appliance in a household environment.
- Do not change the specification of this appliance.
- Make sure that the ventilation openings are not blocked.
- Do not leave the appliance unattended during operation.
- Do not apply pressure on the open door.
- Do not use the appliance as a work surface and do not use the cavity for storage purposes.
- Do not operate appliance without food.
- Metallic containers for food and beverages are not allowed during microwave cooking.

### Care and cleaning



#### **WARNING!**

**Risk of injury, fire or damage to the appliance.**

- Before maintenance, deactivate the appliance and disconnect the mains plug from the mains socket.
- Regularly clean the appliance to prevent the deterioration of the surface material.
- Do not allow food spills or cleaner residue to accumulate on door sealing surfaces.
- Remaining fat or food in the appliance can cause smoke/fire, particularly on the grill element.
- Clean the appliance with a moist soft cloth. Only use neutral detergents. Do not use abrasive products, abrasive cleaning pads, solvents or metal objects.
- Do not use a steam cleaner to clean this appliance.

### Disposal



#### **WARNING!**

**Risk of injury or suffocation.**

- Disconnect the appliance from the mains supply.
- Cut off the mains cable and discard it.

## PRODUCT DESCRIPTION

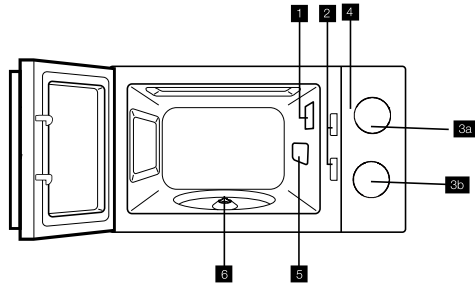

- |                           |                    |
|---------------------------|--------------------|
| 1 Lamp                    | 4 Control panel    |
| 2 Safety Interlock system | 5 Brown mica cover |
| 3a Power level Knob       | 6 Turntable shaft  |
| 3b Timer Knob             |                    |

## ACCESSORIES

### Turntable set

Glass cooking tray and roller guide.

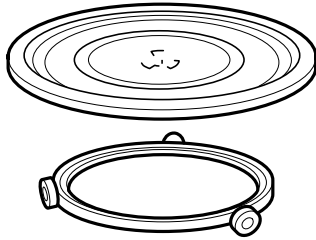

Always use the turntable set to prepare food in the appliance.

## CONTROL PANEL

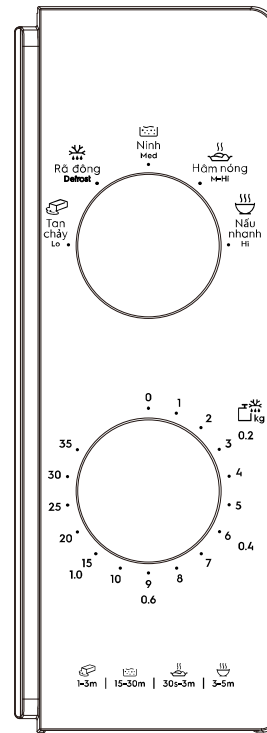

Symbol	Function	Description
1	Quick Cook	Fast or normal cooking.
2	Reheat	Normal cooking. Reheat.
3	Simmer	Slow cooking, simmer and stew.
4	Defrost	To defrost food by time.
5	Melt	Keep warm. Melting/ soften.
6	Weight Defrost	To defrost food by weight.

## DAILY USE

## Suitable cookware and materials

Cookware / Material	Microwave			Grilling/ Convection
	Defrosting	Heating	Cooking	
Ovenproof glass and porcelain (with no metal components, e.g. Pyrex, heat-proof glass)	■	■	■	■
Non-ovenproof glass and porcelain <sup>1)</sup>	■	--	--	--
Glass and glass ceramic made of ovenproof / frost-proof material (e.g. Arcoflam), grill shelf	■	■	■	■
Ceramic <sup>2)</sup> , earthenware <sup>2)</sup>	■	■	■	--
Heat-resistant plastic up to 200°C <sup>3)</sup>	■	■	■	--
Cardboard, paper	■	--	--	--
Clingfilm	■	--	--	--
Roasting film with microwave safe closure <sup>3)</sup>	■	■	■	--
Roasting dishes made of metal, e.g. enamel, cast iron	--	--	--	■
Baking tins, black lacquer or silicon coated <sup>3)</sup>	--	--	--	■
Baking tray	--	--	--	■
Browning cookware, e.g. Crisp pan or Crunch plate	--	■	■	--
Ready meals in packaging <sup>3)</sup>	■	■	■	■

1) With no silver, gold, platinum or metal plating / decorations.

2) Without quartz or metal components, or glazes which contain metals.





3) You must follow the manufacturer's instructions about the maximum temperatures.

■ suitable

-- not suitable

## DAILY USE (CONTINUED)

### Power setting tables

Symbol	Power Level	Output (W)	Suitable Foods
	Quick Cook - High	700W	Heat beverage. Cook rice, vegetable & noodles.
	Reheat - Medium High	560W	Cook poultry and meat. Reheat.
	Simmer - Medium	385W	Simmer soup. Stew fish and seafood.
	Defrost - Medium Low	210W	Thaw foods.
	Melt - Low	119W	Melt butter/ chocolate. Keep cooked food warm.

### Defrosting



1. Turn the knob to **Defrost**
2. Select suitable time.  
Note: If desired time is less than 3 minutes, turn the timer knob to over 3 minutes position and then turn back to the desired time setting.
3. Once the desired time is set, the cooking begins. If pausing in between is needed, just open the door at any time, and close it to resume operation.
4. When it times out and cooking ends, the microwave oven produces a bell ring, the inside lamp will also be automatically turned off.  
Note: If food is removed before time out, make sure to set back the timer to "0" position, this avoids the microwave oven from operating in empty load.

Below is some food defrosting time advice:

No.	Weight	Defrost time
1	200g	About 5 minutes
2	400g	About 8 minutes
3	600g	About 14 minutes



Do not use weight defrosting on food that is left out of the freezer for more than 20 minutes, or for frozen ready-made food.

## USING THE ACCESSORIES



### WARNING!

Refer to the safety chapters.



### CAUTION!

Do not cook food without the turntable set. Use only the turntable set provided with the appliance.



Never cook food directly on the glass cooking tray.

### Inserting the turntable set

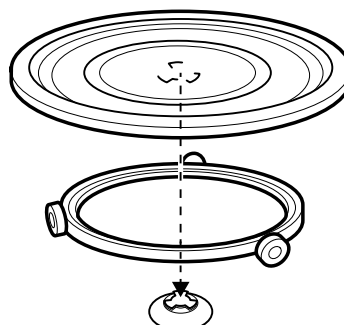

1. Place the roller guide around the turntable shaft.
2. Before first use remove the tape from the centre of the turntable shaft.
3. Place the glass cooking tray on the roller guide.

## HELPFUL HINTS AND TIPS

Problem	Remedy
You cannot find details for the amount of food prepared.	Look for a similar food. Increase or shorten the length of the cooking times according to the following rule: <b>Double the amount = almost double the time, Half the amount = half the time</b>
The food got too dry.	Set shorter cooking time or select lower microwave power.
The food is not defrosted, hot or cooked after the time came to an end.	Set longer cooking time or set higher power. Note that large dishes need longer time.
After the cooking time comes to an end, the food is overheated at the edge but is still not ready in the middle.	Next time set a lower power and a longer time. Stir liquids halfway through, e.g. soup.

To get better results for rice use a flat, wide dish.

### Defrosting

Always defrost roast with the fat side down. Do not defrost covered meat because this may cause cooking instead of defrosting. Always defrost whole poultry breast side down.

### Reheating

When you reheat packed ready meals always follow the instructions written on the packaging.

### Cooking

Always remove chilled meat and poultry from the refrigerator at least 30 minutes before cooking. Let the meat, poultry, fish and vegetables stay covered after cooking.

Brush a little oil or melted butter over the fish. Add 30-45ml of cold water for every 250g of vegetables. Cut the fresh vegetables into even size pieces before cooking. Cook all vegetables with a cover on the container.

## CARE AND CLEANING



### WARNING!

Refer to the safety chapters.

#### Notes on cleaning:

- To clean front panel fingerprint-resistant stainless steel simply wipe with a soft cloth using warm water and a mild detergent. DO NOT use stainless steel cleaners, abrasive cleaners or harsh solvents.
- Clean the appliance interior after each use. Then you can remove dirt more easily and it does not burn on.
- Clean stubborn dirt with a special cleaner.
- Clean all accessories regularly and let them dry. Use a soft cloth with warm water and a cleaning agent.
- To soften hard to remove remains, boil a glass of water at full microwave power for 2 to 3 minutes.
- To remove odours, mix a glass of water with 2 tsp of lemon juice and boil at full microwave power for 5 minutes.

## TROUBLESHOOTING



### WARNING!

Refer to the safety chapters.

Problem	Possible cause	Remedy
The appliance does not operate.	The appliance is deactivated.	Activate the appliance.
	The appliance is not plugged in.	Plug in the appliance.
	The fuse in the fuse box is blown.	Check the fuse. If the fuse blows more than one time, contact a qualified electrician.
The lamp does not operate.	The door is not closed properly.	Make sure that nothing blocks the door.
	The lamp is defective.	The lamp has to be replaced. Contact the customer service centre.
There is sparking in the cavity.	There are metal dishes or dishes with metal trim.	Remove the dish from the appliance.
	There are metal skewers or aluminium foil that touches the interior walls.	Make sure that the skewers and foil does not touch the interior walls.
The turntable set makes scratching or grinding noise or does not rotate smoothly.	There is an object or dirt below the glass cooking tray.	Clean the area below the glass cooking tray including rollers. Check turntable roller assembly and glass are installed correctly.
The appliance stops operating without a clear reason.	There is a malfunction.	Check ventilation of the unit is not obstructed. If this situation repeats with correct installation call the customer service centre.
Microwave runs cooking cycle but food does not heat up.	Internal self-resetting thermostat has activated. The microwave is fitted with a thermostat to protect internal components from overheating.	Once the thermostat's temperature has reduced the unit should function normally. Wait 5 minutes then try the appliance again.
Steam accumulating on microwave oven door or leaking from vents.	Cooking foods with a high moisture content will always produce steam.	This is a normal part of the cooking process.
Smoke during cooking process.	Fat accumulated on cavity grill element.	Ensure inside of unit is cleaned regularly.

If you cannot find a solution to the problem yourself, contact your dealer or the customer service centre.

The necessary data for the customer service centre is on the rating plate on the appliance.

We recommend that you write the data here:

Model (M)

.....

Product number (PNC)

.....

Serial number (S.N.)

.....

## INSTALLATION



### CAUTION!

Do not block the air vents. If you do that, the appliance can overheat.



### CAUTION!

Do not connect the appliance to adapters or extension leads. This can cause overloading and risk of fire.

- Put the appliance far away from steam, hot air and water splashes.
- If the appliance is stored/ transported at sub-zero temperatures, do not activate it immediately after installation. Allow at least two hours for it to be brought up to room temperature before turning on the unit.

### Installation

- Remove all packing material and any promotional material from the microwave oven.
- Examine the oven for any damage such as dents or a broken door. Do not install if the oven is damaged. Call the service centre.
- Remove the protective film on the oven cabinet surface. Do not remove the light brown Mica cover that is attached to the right-hand side of the oven cavity to protect the magnetron.
- Do not leave the packing material so that small children can play with it. This can be hazardous.
- Select a flat, level surface that provides enough open space for the intake and outlet vents and that is strong enough to bear the weight of the oven. A minimum clearance of 7.5cm is required between the oven and any adjacent walls. Leave a minimum clearance 30cm above the oven.

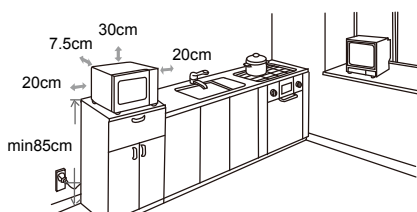

Blocking the intake or outlet vents can damage the oven. If air vents are blocked during operation, the oven may overheat, and this may lead to malfunctioning. Hot air escapes from the vents, so be sure not to obstruct it or let curtains come between the oven and the rear wall.

*NOTE: It is recommended to have greater than 7.5cm clearance on at least one of the sides to improve product performance and operation.*

- The oven should be placed in a stable position to avoid the possibility of causing vibration or noise.
- Do not remove the legs from the bottom of the oven.
- This oven should only be installed freestanding; not built-in or in a cabinet.
- Keep the oven away from heat and water. Exposure to heat and water can lower the efficiency and lead to malfunctioning.
- Place the oven as far away from radios and TV as possible. Operation of the oven may cause interference to your radio or TV reception.
- When there is interference, it may be reduced or eliminated by taking the following measures:
  - Clean door and sealing surface of the microwave oven.
  - Reorient the receiving antenna of the radio and/or television.
  - Move the microwave oven away from the receiver.
  - Plug the microwave oven into a different outlet so that microwave oven and receiver are on different branch circuits.
- Be sure the voltage and frequency where you connect the microwave oven is the same as specified on the rating plate on the microwave oven. If the microwave oven is connected to the socket via an extension cord, make sure the cord is earthed.



### WARNING!

If installed near or over a heat source, the microwave oven could be damaged.



### WARNING!

This microwave oven must not be used on a non-earth protected power supply. Contact an electrician if you are uncertain regarding electrical connection of the oven or provision of earth protection of the supply.



### WARNING!

If the power cord is damaged, it must be replaced by the manufacturer, its service agent or similarly qualified persons in order to avoid a hazard.

## ELECTRICAL INSTALLATION

**WARNING!**

Only a qualified person must do the electrical installation.



The manufacturer is not responsible if you do not follow the safety precautions from the chapter "Safety Instructions".

This appliance is supplied with a main cable and main plug.

**WARNING!**

The microwave oven is fitted with a plug and must be only connected to a properly installed, earthed socket. In accordance with the appropriate regulations, the socket must only be installed and the connecting cable must only be replaced by a qualified electrician. If the plug is no longer accessible following installation an all-pole isolating switch must be present on the installation side with a contact gap of at least 3mm.

## Customer care center

<p><b>Thailand</b> Consumer Care Tel : (+66 2) 725 9000 Electrolux Thailand Co., Ltd. Electrolux Building 14th Floor 1910 New Phetchaburi Road, Bangkapi, Huai Khwang, Bangkok 10310 Office Tel : (+66 2) 7259100 Office Fax : (+66 2) 7259299 Email : customercarethai@electrolux.com</p>	<p><b>Malaysia</b> Consumer Care Center Tel: 1300-88-11-22 Electrolux Home Appliances Sdn. Bhd. Corporate Office Address: Unit T2-7, 7th Floor, Tower 2, PJ33, No. 3, Jalan Semangat, Seksyen 13, 46200 Petaling Jaya, Selangor. Office Tel : (+60 3) 7843 599 9 Office Fax : (+60 3) 7955 5511 Consumer Care Center Address: Lot C6, No. 28, Jalan 15/22, Taman Perindustrian Tiong Nam, 40200 Shah Alam, Selangor Consumer Care Center Fax : (+60 3) 5524 2521 Email : malaysia.customercare@electrolux.com</p>
<p><b>Indonesia</b> Hotline service: 08041119999 PT. Electrolux Indonesia Electrolux Building Jalan Tanah Abang II Nomor 42, Desa/Kelurahan Petojo Selatan, Kec. Gambir, Kota Adm. Jakarta Pusat, Provinsi DKI Jakarta, Kode Pos: 10160 Email: customercareID@electrolux.com SMS &amp; WA : 0812.8088.8863</p>	<p><b>Philippines</b> Consumer Care Center Toll Free : 1-800-10-845-CARE(2273) Consumer Care Hotline : (+63 2) 845-CARE(2273) Electrolux Philippines, Inc. Unit B 12F Cyber Sigma Bldg, Lawton Avenue, McKinley West, Taguig, Philippines 1634 Trunkline: +63 2 737- 4757 Website : www.electrolux.com.ph Email : wecare@electrolux.com</p>
<p><b>Vietnam</b> Consumer Care Center Toll Free: 1800 588 899 Electrolux Vietnam Ltd Address: Unit 1,2, Floor 10, Sofic Tower, 10 Mai Chi Tho, An Khanh Ward, HCM city, Vietnam Office Tel : (+84 28) 3910 5465 Email: vncare@electrolux.com</p>	<p><b>Singapore</b> Consumer Care Center Tel: (+65) 6727 3699 Electrolux S.E.A. Pte Ltd. 351 Braddell Road #01-04, 351 On Braddell Singapore 579713. Office Fax : (+65) 6727 3611 Email : customer-care.sin@electrolux.com</p>
<p><b>Korea</b> Contact Center: 1566-1238 Electrolux Korea Ltd. 9th Floor, Pine Avenue B, 100 Eulji-ro, Jung-gu, Seoul 04551, Korea Electrolux Korea Home page: www.electrolux.co.kr Customer Care Home page: www.electroluxconsumer.co.kr Email: homecare.kr@electrolux.com</p>	<p><b>Taiwan</b> Consumer Care Center Toll Free: 0800-888-259 Electrolux S.E.A Private Limited Taiwan Branch 4F., No.3, Sec. 1, Dunhua S. Rd. Songshan Dist., Taipei City 105408 Taiwan (R.O.C.) Email: service.tw@electrolux.com</p>

**RoHS  
Compliant**

**Conformed to the stipulation on permissible content limitation of some hazardous & restricted chemical substances.  
(RoHS compliant)**

(According to the Circular No. 30/2011/TT-BCT, Vietnam, dated 10th August, 2011)

## CHÚNG TÔI NGHĨ ĐẾN BẠN

Cảm ơn bạn đã mua thiết bị của Electrolux. Bạn đã chọn một sản phẩm là thành quả của kinh nghiệm và sự đổi mới chuyên nghiệp kéo dài hàng thập kỷ. Tinh tế và phong cách, thiết bị này được thiết kế dành cho bạn. Vậy nên bất kỳ khi nào bạn sử dụng, bạn có thể an tâm rằng bạn sẽ luôn nhận được những kết quả tốt nhất.

Chào mừng bạn đến với Electrolux.

## TRƯỚC KHI SỬ DỤNG THIẾT BỊ

Hãy kiểm tra bất kỳ hư hỏng hoặc dấu vết nào. Nếu bạn thấy thiết bị bị hư hỏng hoặc có dấu vết, bạn phải báo cáo lại tình trạng đó trong vòng 7 ngày để khiếu nại về các hư hỏng theo bảo hành của nhà sản xuất. Điều này không ảnh hưởng đến các quyền theo luật định của bạn.

Trước khi sử dụng thiết bị, chúng tôi khuyến nghị bạn đọc kỹ toàn bộ hướng dẫn sử dụng cho người dùng, đây là tài liệu sẽ cung cấp mô tả và chức năng của sản phẩm. Điều quan trọng là phải lắp đặt sản phẩm một cách chính xác và bạn phải đọc kỹ hướng dẫn sử dụng an toàn để tránh sử dụng sai cách hoặc gặp nguy hiểm.

Để tham khảo thêm, vui lòng để tập sách hướng dẫn này ở một nơi an toàn.

## ĐIỀU KIỆN SỬ DỤNG

Thiết bị này được thiết kế để sử dụng trong gia đình và các ứng dụng tương tự như:

- Khu vực bếp của nhân viên tại cửa hàng, văn phòng và các môi trường làm việc khác.
- Nhà nông trại.
- Khách hàng ở khách sạn, nhà nghỉ hoặc các môi trường kiểu dân cư khác.
- Các môi trường chỉ phục vụ giường ngủ và bữa sáng.

## TRƯỚC KHI BẠN YÊU CẦU

Vui lòng đảm bảo bạn đã đọc toàn bộ tài liệu hướng dẫn sử dụng này trước khi yêu cầu dịch vụ, hoặc một khoản phí dịch vụ hoàn toàn có thể được áp dụng.

## PHẦN GHI MODEL VÀ SỐ SÊ-RI TẠI ĐÂY:

Model: \_\_\_\_\_

Số Sê-ri: \_\_\_\_\_

### THÔNG TIN QUAN TRỌNG CÓ THỂ ẢNH HƯỞNG ĐẾN BẢO HÀNH CỦA NHÀ SẢN XUẤT

Việc tuân thủ các hướng dẫn sử dụng trong tài liệu hướng dẫn sử dụng này là cực kỳ quan trọng đối với sức khỏe và sự an toàn. Việc không tuân thủ nghiêm ngặt các yêu cầu trong tài liệu hướng dẫn này có thể dẫn đến thương tích cá nhân, thiệt hại tài sản và ảnh hưởng đến khả năng khiếu nại của bạn theo bảo hành của nhà sản xuất Electrolux đã cung cấp sản phẩm của bạn. Sản phẩm phải được sử dụng, lắp đặt và vận hành theo tài liệu hướng dẫn này. Bạn sẽ không thể khiếu nại về bảo hành của nhà sản xuất Electrolux trong trường hợp lỗi sản phẩm của bạn là do bạn không tuân thủ tài liệu hướng dẫn sử dụng này.

## MỤC LỤC

Cảnh báo chung.....	3
Hướng dẫn sử dụng an toàn.....	4
Mô tả sản phẩm.....	5
Phụ kiện.....	5
Bảng điều khiển.....	5
Sử dụng hàng ngày.....	6
Sử dụng phụ kiện.....	8
Lỗi khuyến và mẹo hữu ích.....	8
Bảo quản và vệ sinh.....	9
Xử lý sự cố.....	9
Lắp đặt.....	10
Lắp Đặt Điện Tử.....	11
Trung tâm chăm sóc khách hàng.....	11

## BIỂU TƯỢNG



### CẢNH BÁO!

Biểu tượng này cho biết thông tin liên quan đến an toàn cá nhân của bạn.



### CẢN TRỌNG!

Biểu tượng này cho biết thông tin về cách tránh gây hư hại thiết bị.



### QUAN TRỌNG!

Biểu tượng này cho biết các mẹo và thông tin về cách sử dụng thiết bị.



### MÔI TRƯỜNG!

Biểu tượng này cho biết các mẹo và thông tin về cách sử dụng thiết bị tiết kiệm và thân thiện với môi trường.

## THÔNG TIN VỀ CÁCH THẢI BỎ DÀNH CHO NGƯỜI DÙNG



### MÔI TRƯỜNG!

- Hầu hết các vật liệu đóng gói có thể tái chế được. Vui lòng thải bỏ những vật liệu này tại kho tái chế thuộc địa phương của bạn hoặc đặt chúng tại những thùng rác thu gom phù hợp.
- Nếu bạn muốn vứt bỏ sản phẩm này, vui lòng liên hệ với chính quyền địa phương của bạn và yêu cầu phương pháp thải bỏ đúng đắn.

## CẢNH BÁO CHUNG

Hướng dẫn sử dụng an toàn quan trọng, hãy đọc kỹ và giữ lại để tham khảo sau. Đưa tài liệu hướng dẫn sử dụng người dùng cho chủ sở hữu mỗi của thiết bị.

LƯU Ý! Bạn phải đọc kỹ những cảnh báo này trước khi lắp đặt hoặc sử dụng thiết bị. Nếu bạn cần hỗ trợ, hãy liên hệ với Bộ Phận Chăm Sóc Khách Hàng. Nhà sản xuất sẽ không chấp nhận trách nhiệm pháp lý nếu người dùng bỏ qua những hướng dẫn hoặc bất kỳ chỉ dẫn an toàn sử dụng nào khác có trong sách này.

### Sự an toàn trẻ em và người dễ bị tổn thương.



#### CẢNH BÁO!

**Nguy cơ gây ngạt thở, chấn thương hoặc khuyết tật vĩnh viễn.**

- Thiết bị này không được thiết kế dành cho những người (bao gồm cả trẻ em) bị suy giảm khả năng thể chất, giác quan hoặc tâm thần, hoặc thiếu kinh nghiệm và kiến thức sử dụng, trừ khi họ được người chịu trách nhiệm về sự an toàn của họ giám sát hoặc hướng dẫn sử dụng thiết bị.
- Nên giám sát trẻ em để đảm bảo rằng trẻ không chơi đùa với thiết bị.
- Để tất cả các bao bì tránh xa tầm tay trẻ em.
- Nếu thiết bị có thiết bị an toàn dành cho trẻ em, chúng tôi khuyên bạn nên kích hoạt thiết bị này khi có trẻ em.
- CẢNH BÁO:** Các bộ phận có thể tiếp cận có thể trở nên nóng khi sử dụng. Trẻ em nên tránh xa.



#### CẢNH TRỌNG!

**Hướng dẫn sử dụng an toàn quan trọng, hãy đọc kỹ và giữ lại để xem lại sau.**

### Sự an toàn chung

- Thiết bị sẽ trở nên nóng trong khi hoạt động. Không được chạm vào những bộ phận dễ nóng có trong thiết bị. Luôn sử dụng găng tay lò vi sóng để lấy ra hoặc đặt vào các phụ kiện hoặc đĩa chịu nhiệt.
- Không sử dụng chất tẩy rửa bằng hơi nước để làm sạch thiết bị.
- Trước khi bảo dưỡng, hãy ngắt nguồn điện.
- Nếu cửa lò hoặc vòng đệm cửa lò bị hư hỏng, không nên sử dụng thiết bị cho tới khi được sửa chữa hoặc được thay thế bởi một người có thẩm quyền.
- Thiết bị không được thiết kế để vận hành bằng bộ hẹn giờ bên ngoài hoặc hệ thống điều khiển từ xa riêng biệt.
- Chỉ người có thẩm quyền mới có thể triển khai bất kỳ hoạt động dịch vụ hoặc sửa chữa nào liên quan đến việc tháo rời vỏ chống phơi nhiễm với năng lượng từ lò vi sóng.
- Không được làm nóng chất lỏng hoặc thức ăn có trong hộp đựng được đậy kín. Chúng có nguy cơ phát nổ.

- Chỉ được sử dụng những đồ dùng thích hợp để sử dụng trong lò vi sóng.
- Khi hâm nóng thức ăn trong hộp đựng nhựa hoặc giấy, hãy để ý kỹ thiết bị do có thể bắt lửa.
- Thiết bị được thiết kế để hâm nóng thức ăn và đồ uống. Việc làm khô thức ăn hoặc quần áo và làm nóng tấm sưởi, đệm, miếng rửa bát, vải ẩm và đồ dùng tương tự sẽ có nguy cơ bị chấn thương, bắt lửa hoặc hỏa hoạn.
- Khi có khói, hãy tắt hoặc rút điện thiết bị và đóng cửa lò lại để dập ngọn lửa.
- Hâm nóng đồ uống bằng lò vi sóng có thể gây ra hiện tượng sôi trào chậm. Phải cẩn thận khi xử lý hộp đựng.
- Nên khuấy hoặc lắc các chất có trong bình bú sữa và lọ đựng thức ăn trẻ em và kiểm tra nhiệt độ trước khi dùng để tránh bị bỏng.
- Không nên hâm nóng trứng còn nguyên vỏ và cả trứng đã luộc chín trong thiết bị vì chúng có thể phát nổ, ngay cả khi đã kết thúc quá trình hâm nóng bằng lò vi sóng.
- Nên làm sạch thiết bị thường xuyên để loại bỏ các vụn thức ăn còn sót lại.
- Việc không bảo dưỡng thiết bị trong một môi trường sạch sẽ có thể làm hư hỏng bề mặt và có thể ảnh hưởng nghiêm trọng đến tuổi thọ của thiết bị và có khả năng dẫn đến tình huống nguy hiểm.
- Nhiệt độ của các bề mặt tiếp cận được có thể sẽ rất cao khi thiết bị đang hoạt động.
- Thiết bị này được thiết kế không có giá đỡ. Không nên lắp đặt thiết bị ở sau một cửa trang trí hoặc trong một kệ bát đĩa gắn đáy. Vui lòng làm theo yêu cầu lắp đặt trong tài liệu hướng dẫn sử dụng này.
- Không sử dụng chất tẩy rửa có tính ăn mòn mạnh hoặc dụng cụ cạo bằng kim loại sắc để làm sạch cửa kính vì chúng có thể làm xước bề mặt, dẫn đến bị vỡ kính.
- Nếu dây nguồn bị hỏng, dây nguồn này phải được thay thế bởi nhà sản xuất hoặc đại lý dịch vụ được ủy quyền hoặc những người có trình độ tương tự để tránh nguy hiểm.



#### CẢNH TRỌNG!

Để tránh nguy hiểm do sóng ý đặt lại thiết bị ngắt nhiệt, thiết bị này không được cung cấp thông qua thiết bị chuyển mạch bên ngoài, chẳng hạn như bộ hẹn giờ hoặc được kết nối với mạch điện thường xuyên được bật và tắt bởi tiện ích.



#### CẢNH BÁO!

Hãy đảm bảo tắt thiết bị trước khi thay thế đèn để tránh bị giật điện.

## HƯỚNG DẪN SỬ DỤNG AN TOÀN

### Lắp đặt



#### CẢNH BÁO!

Chỉ có người đủ trình độ mới được lắp đặt thiết bị này.

- Tháo gỡ hết bao bì.
- Không được lắp hoặc sử dụng thiết bị đã bị hư hỏng.
- Tuân thủ các chỉ dẫn lắp đặt được cung cấp kèm với thiết bị.
- Luôn cẩn thận khi tháo gỡ thiết bị vì chúng rất nặng. Luôn đeo găng tay bảo hộ.
- Giữ khoảng cách tối thiểu với thiết bị và các thiết bị khác.

### Kết nối điện



#### CẢNH BÁO!

Nguy cơ hỏa hoạn và điện giật

- Thiết bị này được cung cấp cùng với dây nguồn và phích cắm điện 10A thích hợp để kết nối với ổ cắm điện 10A tiêu chuẩn. Phải có thợ điện có trình độ phù hợp thực hiện nếu cần lắp đặt ổ cắm điện.
- Thiết bị phải được nối đất.
- Đảm bảo thông tin về điện trên bảng thông số phù hợp với nguồn điện. Nếu không, hãy liên hệ với thợ điện.
- Chỉ kết nối phích cắm nguồn với ổ cắm nguồn khi hoàn tất quá trình lắp đặt. Hãy đảm bảo có thể sử dụng phích cắm nguồn sau khi lắp đặt.
- Đảm bảo không làm hư hỏng phích cắm nguồn và cáp nguồn. Liên hệ với Trung Tâm Dịch Vụ hoặc thợ điện để thay cáp nguồn bị hỏng.
- Không rút cáp nguồn để ngắt kết nối thiết bị. Luôn rút phích cắm nguồn.

### Sử dụng



#### CẢNH BÁO!

Nguy cơ chấn thương, bỏng hoặc giật điện hoặc cháy nổ.

- Hãy sử dụng thiết bị này trong gia đình.
- Không thay đổi thông số của thiết bị này.
- Đảm bảo rằng quạt thông gió không bị chặn.
- Hãy giám sát thiết bị trong lúc hoạt động.
- Không tạo áp lực lên cửa mở.
- Không sử dụng thiết bị làm bề mặt làm việc hay sử dụng khoang nấu cho mục đích bảo quản.
- Không để thiết bị hoạt động khi không có thức ăn.
- Không sử dụng hộp đựng thức ăn và đồ uống bằng kim loại khi dùng trong lò vi sóng.

### Bảo quản và vệ sinh



#### CẢNH BÁO!

Nguy cơ bị thương, hỏa hoạn hoặc hư hỏng thiết bị

- Trước khi bảo trì, hãy ngắt kết nối thiết bị và rút phích cắm nguồn ra khỏi ổ cắm nguồn.
- Thường xuyên làm sạch thiết bị để ngăn ngừa sự xuống cấp của vật liệu bề mặt.
- Không để thức ăn rơi vãi hoặc cặn bột làm tích tụ trên bề mặt vòng đệm cửa lò.
- Chất béo hoặc thức ăn còn lại trong thiết bị có thể gây ra khói/lửa, đặc biệt là trên bộ phận nướng.
- Làm sạch thiết bị bằng khăn mềm ẩm. Chỉ sử dụng chất tẩy rửa trung tính. Không sử dụng các sản phẩm mài mòn, miếng làm sạch mài mòn, dung môi hoặc các vật thể bằng kim loại.
- Không sử dụng chất tẩy rửa bằng hơi nước để làm sạch thiết bị này.

### Thải bỏ



#### CẢNH BÁO!

Nguy cơ bị thương hoặc ngắt thờ.

- Ngắt kết nối thiết bị khỏi nguồn điện.
- Cắt cáp nguồn và thải bỏ cáp nguồn.



## SỬ DỤNG HÀNG NGÀY

## Vật liệu và dụng cụ nấu phù hợp





Dụng Cụ Nấu Ăn / Vật Liệu	Lò Vi Sóng			Nướng/ Đốt Lửa
	Rã Đông	Hâm Nóng	Nấu	
Thủy tinh và sứ chịu nhiệt (không có thành phần kim loại, ví dụ như Pyrex, thủy tinh cách nhiệt)	■	■	■	■
Thủy tinh và sứ không chịu nhiệt <sup>1)</sup>	■	--	--	--
Thủy tinh và gốm thủy tinh làm bằng vật liệu chịu nhiệt / chống sốc nhiệt (ví dụ như Arcoflam), kệ nướng	■	■	■	■
Gốm sứ <sup>2)</sup> , đồ tráng đất, nung <sup>2)</sup>	■	■	■	--
Nhựa chịu nhiệt lên đến 200°C <sup>3)</sup>	■	■	■	--
Bìa cứng, giấy	■	--	--	--
Màng dính	■	--	--	--
Màng nướng có đóng nắp an toàn bằng lò vi sóng <sup>3)</sup>	■	■	■	--
Các đĩa nướng làm bằng kim loại, ví dụ: men, gang	--	--	--	■
Nướng thiếc, sơn mài đen hoặc tráng silicon <sup>3)</sup>	--	--	--	■
Khay nướng	--	--	--	■
Dụng cụ nấu, ví dụ: chảo Chống Dính hoặc Đĩa có Mẫu	--	■	■	--
Thức ăn sẵn đóng gói <sup>3)</sup>	■	■	■	■

- 1) Không có đồ trang trí / mạ bạc, vàng, bạch kim hoặc kim loại.  
 2) Không có thành phần thạch anh hoặc kim loại, hoặc men có chứa kim loại.  
 3) Bạn phải tuân thủ hướng dẫn của nhà sản xuất về nhiệt độ tối đa.

■ phù hợp  
 -- không phù hợp

## SỬ DỤNG HÀNG NGÀY (TIẾP)

### Bảng cài đặt nguồn

Biểu Tượng	Cấp Độ Năng Lượng	Công Suất Đầu Ra (W)	Thực Phẩm Phù Hợp
	Nấu Nhanh - Cao	700W	Hâm nóng đồ uống. Nấu cơm, rau và mì.
	Hâm Nóng - Cao Trung Bình	560W	Nấu thịt gia cầm và thịt Hâm nóng lại.
	Ninh- Trung Bình	385W	Đun nhỏ nước súp. Hâm cá và hải sản.
	Rã Đông - Trung Bình Thấp	210W	Rã đông thực phẩm.
	Làm Tan Chầy - Thấp	119W	Đun chảy bơ/ sô-cô-la. Giữ ấm thức ăn đã nấu.

### Rã đông



- Xoay núm sang **Defrost**.
- Chọn thời gian thích hợp.  
Lưu ý: Nếu thời gian mong muốn dưới 3 phút, hãy xoay núm hẹn giờ sang vị trí hơn 3 phút rồi quay lại cài đặt thời gian mong muốn.
- Sau khi đặt thời gian mong muốn, quá trình nấu sẽ bắt đầu. Nếu cần tạm dừng giữa chừng, chỉ cần mở cửa lò bất cứ lúc nào và đóng cửa lò để tiếp tục hoạt động.
- Khi hết thời gian và quá trình nấu kết thúc, lò vi sóng phát ra chuông, đèn bên trong cũng sẽ tự động tắt.  
Lưu ý: Nếu thức ăn được lấy ra trước khi hết giờ, hãy nhả đặt lại bộ hẹn giờ về vị trí "0", điều này tránh cho lò vi sóng hoạt động ở tình trạng bị trống.

Dưới đây là một số lời khuyên về thời gian rã đông thực phẩm:

STT	Trọng lượng	Thời gian rã đông
1	200g	Khoảng 5 phút
2	400g	Khoảng 8 phút
3	600g	Khoảng 14 phút



Không sử dụng chế độ rã đông theo trọng lượng đối với thực phẩm để ngoài tủ đông hơn 20 phút hoặc đối với thực phẩm đông lạnh làm sẵn.

## SỬ DỤNG PHỤ KIỆN



### CẢNH BÁO!

Tham khảo các chương vẽ an toàn.



### CẢNH TRỌNG!

Không nấu thức ăn nếu không có bộ đĩa quay. Chỉ sử dụng bộ đĩa quay được cung cấp cùng với thiết bị.



Không bao giờ nấu thức ăn trực tiếp trên khay nấu thủy tinh.

### Lắp đặt bộ đĩa quay

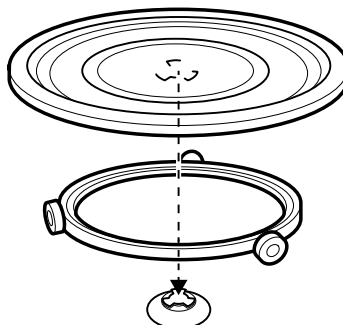

1. Đặt trục quay dẫn hướng quanh trục đĩa quay.
2. Trước khi sử dụng lần đầu tiên, hãy tháo băng ra khỏi tâm của trục đĩa quay.
3. Đặt khay nấu thủy tinh trên trục quay dẫn hướng.

## LỜI KHUYÊN VÀ MẸO HỮU ÍCH

Vấn đề	Khắc phục
Bạn không thể tìm thấy thông tin chi tiết về lượng thức ăn đã chế biến.	<p>Tìm kiếm một loại thực phẩm tương tự. Tăng hoặc rút ngắn thời gian nấu theo quy tắc sau:</p> <p><b>Nhân đôi số lượng = gấp đôi thời gian, Một nửa số lượng = một nửa thời gian</b></p>
Thức ăn quá khô.	Thiết lập thời gian nấu ngắn hơn hoặc chọn công suất lò vi sóng thấp hơn.
Thực phẩm không bị rã đông, nóng hoặc nấu sau khi hết thời gian.	Đặt thời gian nấu lâu hơn hoặc đặt công suất cao hơn. Lưu ý rằng các món ăn lớn cần thời gian lâu hơn.
Sau khi thời gian nấu kết thúc, thực phẩm bị quá nóng ở rìa nhưng vẫn chưa nóng ở giữa.	Đặt công suất thấp hơn và thời gian dài hơn ở lần tiếp theo. Khuấy chất lỏng giữa chừng, ví dụ: súp.

Để có cảm ngon hơn, hãy sử dụng một đĩa phẳng, rộng.

### Rã đông

Luôn rã đông món nướng với lớp mỡ ở dưới. Không rã đông thịt được bọc kín vì điều này có thể gây ra hiện tượng nấu thay vì rã đông. Luôn rã đông toàn bộ phần ức gia cầm.

### Hâm nóng

Khi bạn hâm nóng các thức ăn đã đông gói sẵn, hãy luôn làm theo hướng dẫn ghi trên bao bì.

### Nấu

Luôn lấy thịt và gia cầm ướp lạnh ra khỏi tủ lạnh ít nhất 30 phút trước khi nấu. Để thịt, gia cầm, cá và rau củ trong bọc kín sau khi nấu.

Quét một ít dầu hoặc bơ đun chảy lên cá. Cứ 250g rau thì thêm 30-45ml nước lạnh. Cắt các loại rau tươi thành các miếng có kích thước bằng nhau trước khi nấu. Nấu tất cả các loại rau được bọc kín trong hộp đựng.

## BẢO QUẢN VÀ VỆ SINH



### CẢNH BÁO!

Tham khảo các chương vẽ an toàn.

#### Lưu ý khi làm sạch:

- Để làm sạch thép không gỉ chống bám vân tay của một trước, bạn chỉ cần lau bằng khăn mềm có thấm nước ấm và chất tẩy rửa nhẹ. KHÔNG sử dụng chất tẩy rửa thép không gỉ, chất tẩy rửa ăn mòn hoặc dung môi mạnh.
- Làm sạch bên trong thiết bị sau mỗi lần sử dụng. Sau đó, bạn có thể loại bỏ bụi bẩn để dàng hơn và thiết bị không bị cháy.

- Làm sạch bụi bẩn cứng đầu bằng chất tẩy rửa chuyên biệt
- Làm sạch tất cả các phụ kiện thường xuyên và để khô ráo. Sử dụng khăn mềm có thấm nước ấm và chất tẩy rửa.
- Để làm mềm các chất còn sót lại khó loại bỏ, hãy đun sôi một cốc nước ở công suất tối đa của lò vi sóng trong 2 đến 3 phút
- Để khử mùi hôi, hãy pha một cốc nước với 2 thìa cà phê nước cốt chanh và đun sôi ở mức tối đa của lò vi sóng trong 5 phút

## XỬ LÝ SỰ CỐ



### CẢNH BÁO!

Tham khảo các chương vẽ an toàn.

Vấn đề	Nguyên nhân khả dĩ	Khắc phục
Thiết bị không hoạt động.	Thiết bị bị tắt.	Bật thiết bị.
	Thiết bị chưa được cắm.	Cắm thiết bị.
	Cấu chi trong hộp cấu chi bị nổ.	Kiểm tra cấu chi. Nếu cấu chi nổ nhiều lần, hãy liên hệ với thợ điện có trình độ.
	Cửa lò không đóng đúng cách.	Đảm bảo không có vật gì chặn cửa lò.
Đèn không hoạt động.	Đèn bị lỗi.	Phải thay đèn. Hãy liên hệ với trung tâm dịch vụ khách hàng.
Có tia lửa trong khoang nấu.	Có đĩa kim loại hoặc đĩa có viên kim loại.	Lấy đĩa ra khỏi thiết bị.
	Có que xiên kim loại hoặc giấy bạc nướng chạm vào vách bên trong lò.	Đảm bảo que xiên kim loại hoặc giấy bạc nướng không chạm vào vách bên trong lò.
Bộ đĩa quay tạo ra tiếng mài hoặc cào hoặc quay không êm.	Có dị vật hoặc bụi bẩn bên dưới khay nấu kính.	Làm sạch khu vực bên dưới khay nấu kính bao gồm cả trục quay. Kiểm tra xem cụm trục bàn quay và kính có được lắp đúng cách không.
Thiết bị ngừng hoạt động mà không có lý do rõ ràng.	Có sự cố.	Kiểm tra đảm bảo hệ thống thông gió của thiết bị không bị cản trở. Nếu tình trạng này lặp lại khi lắp đặt đúng cách, hãy gọi cho trung tâm dịch vụ khách hàng.
Lò vi sóng chạy theo chu trình nấu nhưng thức ăn không nóng lên.	Bộ điều nhiệt tự phục hồi bên trong đã được kích hoạt. Lò vi sóng được trang bị bộ điều nhiệt để bảo vệ các bộ phận bên trong không bị quá nhiệt.	Sau khi nhiệt độ của bộ điều nhiệt giảm, thiết bị sẽ hoạt động bình thường. Chờ 5 phút rồi thử lại thiết bị.
Hơi nước tích tụ trên cửa lò vi sóng hoặc rò rỉ từ lỗ thông hơi.	Nấu thức ăn có hàm lượng ẩm cao sẽ luôn sinh ra hơi nước.	Đây là công đoạn bình thường của quy trình nấu.
Có khói trong quá trình nấu.	Chất béo tích tụ trên bộ phận nướng.	Đảm bảo phần bên trong của thiết bị được lau rửa thường xuyên.

Nếu bạn không thể tự mình tìm ra giải pháp cho vấn đề, hãy liên hệ với đại lý của bạn hoặc trung tâm dịch vụ khách hàng.

Dữ liệu cần thiết về trung tâm dịch vụ khách hàng có trên bảng thông số trên thiết bị.

Chúng tôi khuyến cáo bạn nên viết dữ liệu vào đây:

Model (M)

.....

Số sản phẩm (PNC)

.....

Số sê-ri (S.N.)

.....

## LẮP ĐẶT



### CẢNH BÁO!

Không chặn các lỗ thông hơi. Nếu bạn làm như vậy, thiết bị có thể bị quá nhiệt.



### CẢNH BÁO!

Không kết nối thiết bị với bộ điều hợp hoặc dây nối kéo dài. Điều này có thể gây quá tải và có nguy cơ hỏa hoạn.

- Đặt thiết bị xa nơi có hơi nước, không khí nóng và nước bắn vào.
- Nếu thiết bị được bảo quản/ vận chuyển ở nhiệt độ dưới 0, không kích hoạt thiết bị ngay sau khi lắp đặt. Để yên thiết bị trong ít nhất hai giờ để thiết bị về nhiệt độ phòng trước khi bật thiết bị.

### Lắp Đặt

- Tháo gỡ tất cả vật liệu đóng gói và bất kỳ tài liệu quảng cáo nào khỏi lò vi sóng.
- Kiểm tra lò vi sóng xem có bị hư hỏng chẳng hạn như vết lõm hoặc cửa lò vi sóng bị vỡ không. Không lắp đặt nếu lò vi sóng bị hỏng. Gọi cho trung tâm dịch vụ.
- Tháo gỡ lớp màng bảo vệ trên bề mặt lò vi sóng. Không tháo nắp mica màu nâu nhạt được gắn vào bên phải khoang nấu của lò vi sóng để bảo vệ ống phát sóng vi sóng của lò.
- Không để vật liệu đóng gói lại làm đồ chơi cho trẻ em. Điều này có thể gây nguy hiểm.
- Chọn một bề mặt bằng, phẳng, có đủ không gian mở cho các cửa hút và xả khí và đủ chắc chắn để chịu được trọng lượng của lò vi sóng. Cần có khoảng trống tối thiểu 7,5cm giữa lò vi sóng và bất kỳ bức tường liền kề nào. Để khoảng trống tối thiểu 30cm phía trên lò.

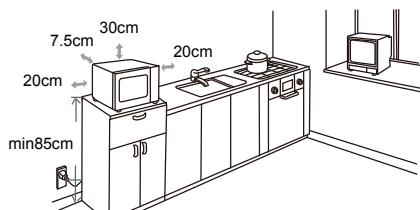

Chặn cửa hút hoặc xả khí có thể làm hỏng lò. Nếu lỗ thông hơi bị chặn trong khi hoạt động, lò vi sóng có thể bị quá nhiệt và điều này có thể dẫn đến hỏng hóc. Không khí nóng thoát ra từ các lỗ thông khí, vì vậy hãy đảm bảo không che khuất lỗ thông khí hoặc để rèm che nằm giữa lò vi sóng và bức tường phía sau.

*LƯU Ý: Nên có khoảng trống lớn hơn 7,5cm ở ít nhất một trong các bên để cải thiện hiệu suất và khả năng hoạt động của sản phẩm.*

- Nên đặt lò vi sóng ở vị trí ổn định để tránh gây rung hoặc ồn.
- Không tháo gỡ chân dưới đáy của lò vi sóng.
- Lò vi sóng này chỉ nên được lắp đặt không có giá đỡ; không được lắp tích hợp hoặc lắp trong tủ.
- Để tránh xa nguồn nhiệt và nước. Tiếp xúc với nhiệt và nước có thể làm giảm hiệu suất và dẫn đến hỏng hóc.
- Đặt lò vi sóng càng xa đài và TV càng tốt. Quá trình hoạt động của lò vi sóng có thể gây nhiễu sóng radio hoặc TV của bạn.
- Khi bị nhiễu sóng, có thể giảm thiểu hoặc loại bỏ nhiễu sóng bằng cách thực hiện các biện pháp sau:
  - Làm sạch cửa lò và bề mặt kín của lò vi sóng.
  - Định hướng lại ăng-ten thu sóng của đài và/hoặc tivi.
  - Di chuyển lò vi sóng ra xa đài thu.
  - Cắm lò vi sóng vào một ổ cắm khác để lò vi sóng và đài thu nằm trên các mạch nhánh khác nhau.
- Đảm bảo điện áp và tần số nơi bạn kết nối lò vi sóng giống như được chỉ định trong bảng thông số trên lò vi sóng. Nếu lò vi sóng được kết nối với ổ cắm qua dây nối kéo dài, hãy đảm bảo rằng dây đã được nối đất.



### CẢNH BÁO!

Nếu lắp đặt gần hoặc trên nguồn nhiệt, lò vi sóng có thể bị hư hỏng.



### CẢNH BÁO!

Không được sử dụng lò vi sóng này với nguồn điện không được bảo vệ nối đất. Liên hệ với thợ điện nếu bạn không chắc chắn về kết nối điện của lò vi sóng hoặc việc cung cấp bảo vệ nối đất của nguồn điện.



### CẢNH BÁO!

Nếu dây nguồn bị hỏng, phải được thay thế bởi nhà sản xuất, đại lý dịch vụ của hãng hoặc những người có trình độ tương tự để tránh nguy hiểm.

**LẮP ĐẶT ĐIỆN****CẢNH BÁO!**

Chỉ người có trình độ mới được thực hiện lắp đặt điện.



Nhà sản xuất không chịu trách nhiệm nếu bạn không tuân theo các biện pháp phòng ngừa an toàn từ chứng "Hướng Dẫn Sử Dụng An Toàn".

Thiết bị này được cung cấp kèm một cáp nguồn và phích cắm nguồn.

**CẢNH BÁO!**

Lò vi sóng có phích cắm và chỉ được kết nối với ổ cắm được nối đất, lắp đặt đúng cách. Theo các quy định thích hợp, chỉ thợ điện có trình độ mới được lắp đặt ổ cắm và thay thế cáp kết nối. Nếu không thể tiếp cận phích cắm sau khi lắp đặt, phải có công tắc cách biệt tất cả các cực ở phía lắp đặt với khoảng cách tiếp xúc ít nhất là 3mm.

**Trung tâm chăm sóc khách hàng**

<p><b>Thái Lan</b> Số Điện Thoại Chăm Sóc Khách Hàng : (+66 2) 725 9000 Electrolux Thailand Co., Ltd. Electrolux Building 14th Floor 1910 New Phetchaburi Road, Bangkapi, Huai Khwang, Bangkok 10310 Office Điện Thoại : (+66 2) 7259100 Số Fax Văn Phòng : (+66 2) 7259299 Email : customercaresai@electrolux.com</p>	<p><b>Malaysia</b> Số Điện Thoại Chăm Sóc Khách Hàng: 1300-88-11-22 Electrolux Home Appliances Sdn. Bhd. Địa Chỉ Văn Phòng Công Ty: Unit T2-7, 7th Floor, Tower 2, PJ33, No. 3, Jalan Semangat, Seksyen 13, 46200 Petaling Jaya, Selangor. Số Điện Thoại Văn Phòng : (+60 3) 7843 5999 Số Fax Văn Phòng : (+60 3) 7955 5511 Địa Chỉ Trung Tâm Chăm Sóc Khách Hàng: Lot C6, No. 28, Jalan 15/22, Taman Perindustrian Tiong Nam, 40200 Shah Alam, Selangor Consumer Care Center Fax : (+60 3) 5524 2521 Email : malaysia.customercare@electrolux.com</p>
<p><b>Indonesia</b> Đường dây nóng dịch vụ: 08041119999 PT. Electrolux Indonesia Electrolux Building Jalan Tanah Abang II Nomor 42, Desa/Kelurahan Petojo Selatan, Kec. Gambir, Kota Adm. Jakarta Pusat, Provinsi DKI Jakarta, Kode Pos: 10160 Email: customercaresid@electrolux.com SMS &amp; WA : 0812.8088.8863</p>	<p><b>Philippines</b> Số Tổng Đài Miễn Phí Chăm Sóc Khách Hàng : 1-800-10-845-CARE(2273) Đường Dây Nóng Chăm Sóc Khách Hàng : (+63 2) 845-CARE(2273) Electrolux Philippines, Inc. Unit B 12F Cyber Sigma Bldg, Lawton Avenue, McKinley West, Taguig, Philippines 1634 Trunkline: +63 2 737- 4757 Website : www.electrolux.com.ph Email : wecare@electrolux.com</p>
<p><b>Việt Nam</b> Số điện thoại miễn phí của Trung tâm Chăm sóc Khách hàng: 1800 588 899 Công ty TNHH Electrolux Việt Nam Địa chỉ: Phòng 1.2, Tầng 10, Cao ốc Sofic Tower, số 10 đường Mai Chí Thọ, P. An Khánh, Tp.HCM, Việt Nam Số điện thoại: (+84 28) 3910 5465 Email: vncare@electrolux.com</p>	<p><b>Singapore</b> Số Điện Thoại Chăm Sóc Khách Hàng: (+65) 6727 3699 Electrolux S.E.A. Pte Ltd. 351 Braddell Road #01-04, 351 On Braddell Singapore 579713. Số Fax Văn Phòng : (+65) 6727 3611 Email : customer-care.sin@electrolux.com</p>
<p><b>Hàn Quốc</b> Tổng Đài: 1566-1238 Electrolux Korea Ltd. 9th Floor, Pine Avenue B, 100 Eulji-ro, Jung-gu, Seoul 04551, Korea Trang chủ Electrolux Hàn Quốc: www.electrolux.co.kr Customer Care Home page: www.electroluxconsumer.co.kr Email: homecare.kr@electrolux.com</p>	<p><b>Đài Loan</b> Số Tổng Đài Miễn Phí Chăm Sóc Khách Hàng: 0800-888-259 Electrolux S.E.A Private Limited Taiwan Branch 4F., No.3, Sec. 1, Dunhua S. Rd. Songshan Dist., Taipei City 105408 Taiwan (R.O.C.) Email: service.tw@electrolux.com</p>

**Tuân thủ  
RoHS**

**Phù hợp với quy định về giới hạn hàm lượng cho phép đối với một số hóa chất độc hại và hạn chế.  
(Tuân thủ Chỉ Thị về Hạn Chế Các Chất Nguy Hiểm Trong Các Thiết Bị Điện và Điện Tử (RoHS))  
(Theo Thông Tư Số 30/2011/TT-BCT, Việt Nam, ngày 10 tháng 8 năm 2011)**





[www.electrolux.com/shop](http://www.electrolux.com/shop)



956007686-A-290126

